

FRITZØE ENGROS

TERRASSE



Velkommen

Vi håper denne brosjyren vil være til inspirasjon for deg som ønsker en fornyelse av uteområdet.

Her finner du nyheter, produkter og løsninger for utesesongen. Uterommet og hagen blir stadig et større samlingspunkt for familie og venner. Nå fører vi et bredt sortiment innenfor heltre og kompositt av høy kvalitet, og kan tilby deg en rekke ulike farger og strukturer. Våre terrassebord krever minimalt med vedlikehold, for at du skal kunne nyte din fritid på terrassen.

Her er noen tips:

- Planlegg underkonstruksjonen før montering
- Sett deg inn i monteringsanvisningen for valgt terrassebord
- Sørg for tilstrekkelig ventilasjon
- Renskjær bordene i begge ender
- Monter med fall for å unngå overflødig vann på terrassebordene
- Monter i seksjoner - skjøt gjerne med tverrbord
- Avslutt med terrassebord uten spor - for et helhetlig inntrykk
- Vedlikehold terrassen etter anbefaling
- Se våre hjemmesider for oppdatert montering/vedlikeholdsanvisning

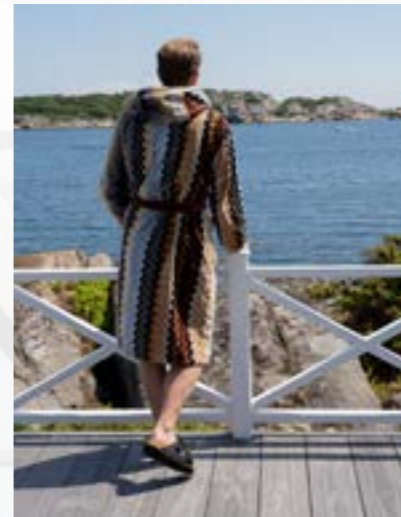

ACCOYA TERRASSE PÅ EN EKSKLUSIV SOMMERHYTTE

Accoya Color er markedets lekreste terrassebord. La deg inspirere og drøm deg bort til solfylte, varme dager på terrassen.

s. 6-7



DERFOR VALGTE VI FIBERON KOMPOSITT TERRASSE

Vi har besøk Ben Adams og familiens nye og eksklusive hytte i Tuddal. Fiberon fra Fritzøe Engros har satt sin signatur på uteområdet.

s. 14-15

ACCOYA UBEHANDLET

Når kun det beste er godt nok



Med markedets beste råtegaranti er Accoya et unikt trevirke. Terrassebordene er fremstilt av acetyleret Radiata-furu. Prosessen innebærer at egenskapene til treet blir varig endret. Accoya er sertifisert, fri for giftstoffer og 100 % gjenvinnbar. Samtidig har Accoya uovertruffen stabilitet og holdbarhet, og har 50 års råtegaranti over bakken, og 25 års råtegaranti om treverket er nedsenket i ferskvann. Terrassebordene utmerker seg med sine overlegne egenskaper.

Ubehandlet Accoya er et lyst treverk. Flekker og smuss vil være mer synlig enn hva det vil være på mørkt tre. Terrassen vil utvikle en naturlig gråtone med tiden, og fargeendringene vil skje avhengig av hvordan bordene blir eksponert for både sollys og regn.

Terrassebordene monteres med klips for en skjult innfesting som gir et helhetlig uttrykk. Accoya rengjøres med en terrassekost og mildt såpevann. Vi anbefaler ikke terrassevasker da det kan gi skade på overflaten, og ved bruk av høytrykkspyler, benytt maks 70 bar. Spyl forsiktig for å unngå fiberreinsning. Hageslange vil være tilstrekkelig for vårens rengjøring av terrassen.

PRODUKTINFORMASJON

- Meget formstabil, minimalt med krymping og vridning
- Materialet er 100% giftfri og 100% resirkulerbar
- Sprekker og kvist kan forekomme

TEKNISK INFORMASJON

- 21mm monteres på CC 400 mm
- 26mm monteres på CC 600 mm
- 50 års råtegaranti over bakken
- 25 års råtegaranti nedsenket i jord eller ferskvann
- Holdbarhetsklasse 1



Ubehandlet Accoya



Scann og les mer



PRODUKTNAVN:

Accoya Ubehandlet med sidespor
Accoya Ubehandlet uten sidespor (Rettkant)
Accoya Ubehandlet med sidespor
Accoya Ubehandlet uten sidespor (Rettkant)
Accoya Ubehandlet med sidespor
Accoya Ubehandlet uten sidespor (Rettkant)

TYKKELSE/BREDDE

21 mm x 145 mm
21 mm x 145 mm
24 mm x 145 mm
24 mm x 145 mm
24 mm x 195 mm
24 mm x 195 mm

NOBB

60154776
60154777
51014804
56575305
51014823
56575332

KLIPS OG TILBEHØR

Universalklips 100 stk (5m²)
Camo Edge X klips + skruer (4,6m²)
Camo Start - endeklips 25 stk
Gumo beskyttelse/underlagsbånd (10 lm pr rull)

NOBB

60017142
60000142
60000140
57826663



Universal

Camo EdgeX

Camo Start-Ende

Gumo underlagsbånd

- Nyhet -
ACCOYA COLOR
Norges mest eksklusive terrassebord

Accoya Color er markedets mest eksklusive terrassebord av tre. Accoya Color er gjennomfarget i en gråtone som gir et stilrent uttrykk fra dag èn. Terrassebordene har markedets beste holdbarhet på tre og krever lite vedlikehold.

Accoya Color har de samme egenskapene som Ubehandlet Accoya. Accoya Color er et produkt av en prosess for å få frem de beste egenskapene, en banebrytende teknologi i kombinasjon med naturens skjønnhet. Terrassebordene er 100% resirkulerbare, har et lavt karbonavtrykk i sin livssyklus.

Valget av dette terrassebordet er en investering i holdbarhet og kvalitet, for fremtiden. Med en overflate som er behagelig under føttene, tilfører disse terrassebordene ro og eksklusivitet til uterommet.

Gjør et valg som varer, velg Accoya Color for det tidløse uterommet som speiler forpliktelsen til holdbarhet og estetikk.



STEMNINGSBILDE ACCOYA COLOR

PRODUKTINFORMASJON

- Gjennomfarget
- Meget formstabil, minimalt med krymping og vridning
- Materialet er 100% giftfri og 100% resirkulerbar
- Sprekker og kvist kan forekomme

TEKNISK INFORMASJON

- 21mm monteres på CC 400 mm
- 26mm monteres på CC 600 mm
- 50 års råtegaranti over bakken
- 25 års råtegaranti nedsenket i jord eller ferskvann
- Holdbarhetsklasse 1

PRODUKTNAVN:

- Accoya Color med sidespor
- Accoya Color uten sidespor (Rettkant)
- Accoya Color med sidespor
- Accoya Color uten sidespor (Rettkant)

TYKKELSE/BREDDE

- 21 mm x 146 mm
- 21 mm x 146 mm
- 26 mm x 146 mm
- 26 mm x 146 mm

NOBB

- 60154775
- 60154774
- 60110601
- 60071623

KLIPS OG TILBEHØR

- Universalklips 100 stk (5m²)
- Camo Edge X klips + skruer (4,6m²)
- Camo Start - endeklips 25 stk
- Gumo beskyttelse/underlagsbånd (10 lm pr rull)

NOBB

- 60017142
- 60000142
- 60000140
- 57826663



Universal

Camo EdgeX

Camo Start-Ende

Gumo underlagsbånd





”

Accoya Color Terrasse

Når kun det beste er godt nok

01

Elegant og
gjennomfarget

02

Krever lite
vedlikehold

03

Lang
holdbarhet



Accoya Color skaper den perfekte rammen for solfylte dager og sene sommerkvelder. Med opp til 50 års råtegaranti, er Accoya Color terrasse helt unik.



Skjult innfesting med klips gir et sømløst utseende.



Det naturlige spillet i bordene harmonerer med naturen.

MEGAWOOD

Kvalitetskompositt med følelse av tre

Megawood er et slitesterkt komposittmateriale med 75 % trefiber og 25 % PVC-fri polymer. Sluttresultatet er en kvalitetsterrasse med meget hard og formstabil overflate. Megawood gir en følelse av å gå på tre. Vi fører også det samme sortimentet i brede bord, som skaper et mer eksklusivt utseende. Terrassebordene har lang holdbarhet og må vedlikeholdes etter behov.

PRODUKTINFORMASJON

- Overflaten får sin endelige farge etter modningsprosess
- Massivt og gjennomfarget
- Forventet levetid opp til 50 år
- Rengjøres ved behov
- Fliser ikke, sprekker ikke

TEKNISK INFORMASJON

- 16 mm monteres på CC 400 mm
- 21 mm monteres på CC 600 mm
- 145 mm - 6,6 lm pr m²
- 242 mm - 4,05 lm pr m²
- 16 mm x 193 mm - 4,97 lm pr m²
- Sikringsbånd 10 lm pr rull. 1 rull pr 20 m²
- Anbefales at alle bord ligger på sikringsbåndet for å unngå bevegelse



EASYDECK DOLOMIT

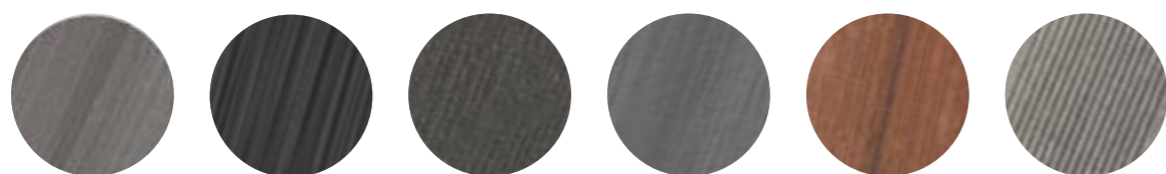

Easydeck Dolomit
Sklisikker R10

Dylum Nigella
Sklisikker R10-C
BRANNKLASSE Cf1-s1

Premium Pluss Skifergrå
Sklisikker R11-C
BRANNKLASSE Cf1-s1

Signum Tonka
Sklisikker R10-C

Signum Muskat
Sklisikker R10-C

Classic Basalt Grå
Sklisikker R12-C

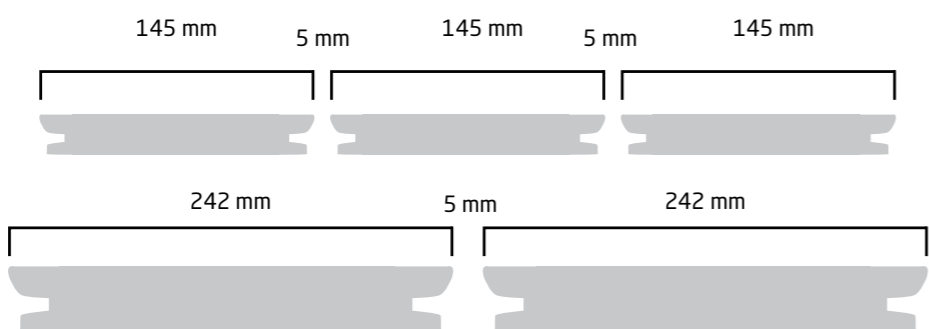

PRODUKTNAVN

Easydeck Dolomit
Dylum Nigella
Premium Plus Skifergrå
Signum Tonka
Signum Muskat
Classic Basalt Grå

DIMENSJONER

16 mm 193 mm
21 mm 242/293 mm
21 mm 145/242 mm
21 mm 145/242 mm
21 mm 145/242 mm
21 mm 145/242 mm

PRODUKTNAVN:

Easydeck Dolomit:
4000 mm

Dylum Nigella:
4200 mm
4800 mm
6000 mm

NOBB

51766566

51239784
51239735
51239746

Premium Plus Skifergrå

4200 mm (5 mm fuge) 53508344
4800 mm 46712854
6000 mm (5 mm fuge) 53482217

Signum Tonka

4200 mm 51073706
4800 mm 51073063
5400 mm 51073714
6000 mm 51073078

Signum Muskat

3600 mm 51073025
4200 mm 51073680
4800 mm 51073033
5400 mm 51073695
6000 mm 51073820

Classic Basalt Grå

4200 mm (5 mm fuge) 53482183
6000 mm (5 mm fuge) 53482202

KLIPS OG TILBEHØR

Klips svart stål 50 stk (3,8 m²) 50983713
Endeklips svart stål 25 stk (1,25 m²) 50983724
Skruer svart 50 stk - 4,2 mm x 42 mm A2 46780856
Sikringsbånd 10 lm/rull (Ca 20 m²) 46713172
Skurepulver 2 kg 60041174

NOBB



Klips svart stål

Endeklips svart stål

Sikringsbånd

Skurepulver



MEGAWOOD DELTA

Nyt terrassen med god samvittighet

Med Megawood Delta tar vi et ansvar for fremtidens terrasser.

DELTA er et spennende tilskudd i Megawood familien og er det første terrasseproduktet som inneholder naturlig trefiber i kombinasjon med gjenvunnet materiale fra vindmøllerotorblader. Denne sammensetningen av materialer gir unike egenskaper. Den er ekstremt værbestandig, sklisikker og innehar Brannklasse Bfl-s1.

Nå kan du gå på terrassen din vel vitende om at deler av innholdet tidligere har skapt energi, glede og lys til store deler av Europa.

Med Megawood Delta får du en miljøvennlig, holdbar og estetisk vakker terrasse i flere tiår som krever minimalt vedlikehold. Vindmøllerotorbladene bidrar til en ekstra hard overflate som gjør Delta til et av markedets mest robuste terrassebord.



Ingefær

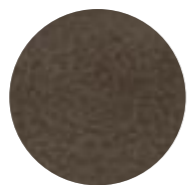

Sjokolade

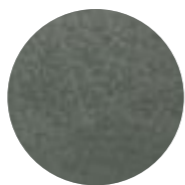

Lys grå



Laurbær

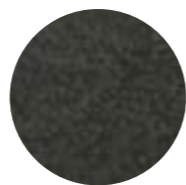

Mørk grå

PRODUKTINFORMASJON

- Overflaten får sin endelige farge etter modningsprosess
- Massivt og gjennomfarget
- Forventet levetid opp til 50 år

TEKNISK INFORMASJON

- Sklisikker R12-C
- Brannklasse Bfl-s1
- Monteres på CC 600 mm
- 145 mm - 6,6 lm pr m²

PRODUKTNAVN

Delta Ingefær
Delta Sjokolade
Delta Lys Grå
Delta Laurbær
Delta Mørk Grå

DIMENSJONER

21 mm 145 mm
21 mm 145 mm
21 mm 145 mm
21 mm 145 mm
21 mm 145 mm

LENGDE

Delta Ingefær
4200 mm
4800 mm
6000 mm

NOBB

60008853
60008854
60008855

Delta Sjokolade

4200 mm
4800 mm
6000 mm

60008844
60008845
60008846

Delta Lys Grå

4200 mm
4800 mm
6000 mm

60008850
60008851
60008852

Delta Laurbær

4200 mm
4800 mm
6000 mm

60008847
60008848
60008849

Delta Mørk Grå

4200 mm
4800 mm
6000 mm

60008841
60008842
60008843



Klips svart stål



Endeklips svart stål



Sikringsbånd



FIBERON

Terrasse for livsnytere

Fiberon er en premium kompositterrasse for de som vil bruke fritiden på gode opplevelser og minimalt med tid på vedlikehold. Fiberon består av minimum 94 % resirkulert trefiber og polyetylen, med en patentert PermaTech® overflate. Med PermaTech® er overflaten ekstremt motstandsdyktig.

PRODUKTINFORMASJON

- Redusert vedlikehold - rengjøres etter behov
- Ingen flekker, falming eller bleking
- Ingen oppsprekking eller flising
- Fargegaranti opp til 50 år

TEKNISK INFORMASJON

- Bearbeides med standard verktøy
- Skjult innfesting
- Alle lengder er 4880 mm
- Monteres på CC 400 mm
- Renskjær alle ender
- Estimert 7,15 løpemeter pr m²



FIBERON EARL GREY

GOOD LIFE 24 mm x 137 mm

SANCTUARY 24 mm x 137 mm

SYMMETRY 24 mm x 137 mm

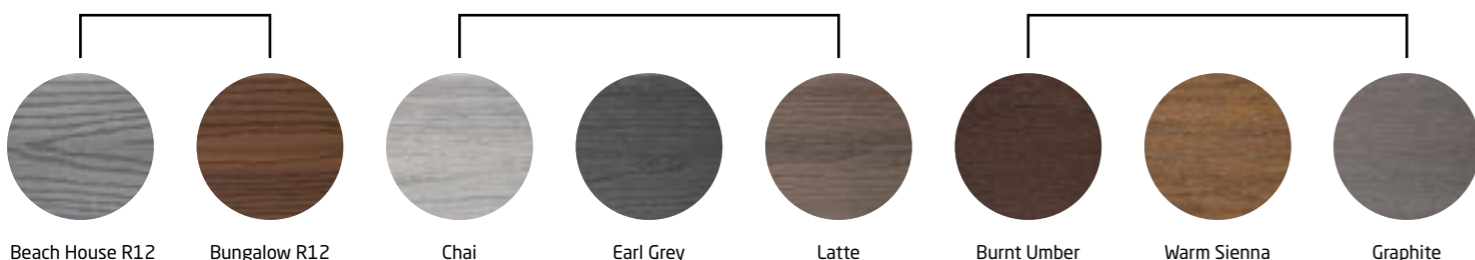

Beach House R12 Bungalow R12

Chai Earl Grey Latte

Burnt Umber Warm Sienna Graphite



PermaTech på 3 sider



PermaTech på 3 sider



PermaTech på 4 sider

PRODUKTNAVN

Good Life Beach House R12
Good Life Beach House rettkant R12
Good Life Bungalow R12
Good Life Bungalow rettkant R12

Sanctuary Latte
Sanctuary Latte rettkant
Sanctuary Chai
Sanctuary Chai rettkant
Sanctuary Earl Grey
Sanctuary Earl Grey rettkant

Symmetry Burnt Umber
Symmetry Burnt Umber rettkant
Symmetry Warm Sienna
Symmetry Warm Sienna rettkant
Symmetry Graphite
Symmetry Graphite rettkant

NOBB

57378538
57378754
57382042
57382057

48917865
48917994
57119372
57119383
48914804
48917884

51719761
56875484
51719742
56875465
51719723
56875473

KLIPS

Camo EdgeX Klips + skruer (4,6m²)
Camo Start - ende klips 25 stk
Universalklips 100 stk (5m²)

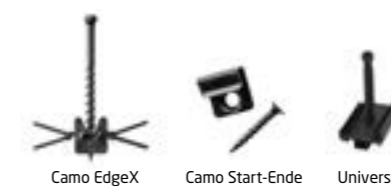

Camo EdgeX Camo Start-Ende Universal

PROPPER OG SKRUER

Cortex Beach House 224 skruer/300 plugg
Cortex Bungalow 224 skruer/300 plugg
Starborn Cortex Latte 224 skruer/300 plugg
Starborn Cortex Chai 224 skruer/300 plugg
Cortex Graphite/ Earl Grey 224 skruer/300 plugg
Starborn Cortex Burnt Umber 224 skruer/300 plugg
Starborn Cortex Warm Sienna 224 skruer/300 plugg

NOBB
PAK 60000142
PAK 60000140
PAK 60017142

PAK 56549916
PAK 56549954
PAK 57228080
PAK 57125176
PAK 51984198
PAK 60031075
PAK 60031074



Starborn Cortex Bits, skruer, plugg



”

Fiberon Terrasse
- her lader vi batteriene



01

Minimalt
vedlikehold

02

Fargegaranti
opp til 50 år

03

Behagelig å gå på,
fliser ikke



Mer fritid - mindre vedlikehold

Terrassen er mer enn bare en tilleggskonstruksjon; den er integrert i hytteopplevelsen. Fiberon terrasse skaper den perfekte rammen for avslapning og sosialt samvær. Her kan familien nyte fritiden, uten alt bryet med vedlikehold.



På denne terrassen er det lagt **Sanctuary Earl Grey**.

Den dype, rustikke strukturen gir en naturtro overflate og skaper et vakkert spill i hvert terrassebord.

I de naturskjønne omgivelsene i Tuddal, nær Gaustatoppen i Telemark, har Ben Adams, kjent fra duoen Subwoolfer og boybandet A1, og hans kone Sara, funnet sitt absolutte fristed. Fiberon terrassen fra Fritzøe Engros har satt sin signatur på uteområdet. Ben var kjent med terrassebord i kompositt fra tidligere, men valgte Fiberon utelukkende på grunn av kvalitet og utseende.

Les hele saken her:



FIBERON REKKVERK

Klassisk og vedlikeholdsvennlig



Fiberon komposittrekkverk er det perfekte produktet for deg som leter etter et vedlikeholdsvennlig rekkverk. Fiberon rekkverk krever ingen vedlikehold utover normal vask. Rekkverket kommer i et klassisk design med spiler som passer perfekt til tradisjonell norsk trehusbebyggelse. Perfekt for omramming av platting eller markterrasse.

Fiberon komposittrekkverk kan enkelt tilpasses akkurat som du ønsker. Velg det alternativet som passer best for deg og ditt hjem.

PRODUKTINFORMASJON

- 25 års garanti på flekker, falming og holdbarhet
- Laget av solid kompositt
- Høy dimensjonsstabilitet
- Designet for å komplettere alle terrassebord
- Egen seksjon for trapp

PRODUKTNAVN

Rekkverk Brio seksjon bunn/toppliste m/spiler og innfesting 1800mm
Rekkverk Brio stolpe 100x100mm
Rekkverk Brio stolpehatt
Rekkverk Brio stolpeliste sokkel

Rekkverk Brio stolpe m/hatt og liste 120x120mm
Rekkverk Brio **trappeseksjon** bunn/toppliste m/spiler og innfesting 1800mm
Fiberon Rekkverk Brio Stålstolpe

NOBB

60076781
60071618
60071619
60071620

60071622
60154723
60173422



FIBERON CHAI M/ BRIO REKKVERK



**FIBERON REKKVERK BRIO SEKSJON
BUNN/TOPPLISTE, SPILER OG INNFESTING
1800 MM**



**STOLPE
H 100 X B 100 x L 1000 MM**



STOLPEHATT

STOLPELISTE



**AVSLUTNINGSTOLPE M/ HATT OG LISTE
H 120 X B 120 x L 1000 MM**



TERMOFURU

Folkets terrasse

Termofuru terrassebord - skaper nye muligheter for arkitekter, proffer og hjemmefiksere som ønsker å bruke tre på tradisjonelt eller moderne vis.

Sammenlignet med tradisjonelle terrassebord er Termofuru et førsteklasses materiale for allsidig bruk i all slags klima. Terrassebordet er varmebehandlet, langt mer formstabil enn trykkimpregnert tre, gir mindre sprekkdannelse og mindre flis. Terrassebordet vil utvikle en grå patina over tid. Ønsker du å beholde den originale fargen, kan du overflatebehandle terrassen med egnet pigmentert olje.

PRODUKTINFORMASJON

- Svanemerket
- PEFC-sertifisert
- Meget formstabil, minimal krymping og vridning
- Naturlige elementer som kvist, sprekker og kvaelommer kan forekomme
- Høy dimensjonsstabilitet
- Fri for miljøgifter

TEKNISK INFORMASJON

- Lang holdbarhet - holdbarhetsklasse 2
- Vask etter behov
- Kan overflatebehandles
- Monter alltid med den peneste siden opp*
- Minimum 5 mm avstand mellom bordene
- Monter med A4-syrefaste skruer, alternativt med skjult innfesting fra Camo eller Essve



Nylagt



Grånet

TYKKELSE / BREDE

- 26 mm x 140 mm standard
- 26 mm x 140 mm standard med sidespor for klips*
- 26 mm x 140 mm standard rillet
- 42 mm x 140 mm standard

NOBB

- 58006616 / 60030294
- 56759572
- 56759553
- 60106741

*Universalklips 100 stk (5m²)

60017142

*Camo Edge X klips + skruer (4,6m²)

60000142



TERMOFURU 140 MM

*Når du skal montere termofuru terrassebord, monter alltid med den peneste siden opp



SPILER I TERMOFURU

Spiler i termofuru er fremstilt av varmebehandlet furu, og gir et materiale som gråner likt med terrassebordene. Spilene er et førsteklasses materiale for allsidige bruksområder innendørs og utendørs i all slags klima. Spiler i termofuru skaper nye muligheter for arkitekter, proffer og hjemmefiksere som ønsker å bruke tre på tradisjonelt eller moderne vis.

PRODUKTINFORMASJON

- Svanemerket
- PEFC-sertifisert
- Høy dimensjonsstabilitet
- Fri for miljøgifter
- Kan brukes innendørs og utendørs

TEKNISK INFORMASJON

- Lang holdbarhet - holdbarhetsklasse 2
- Naturlige elementer som kvist, sprekker og kvaelommer kan forekomme
- Meget formstabil, minimalt med krymping og vridning
- Vask etter behov
- Kan overflatebehandles

PRODUKTNAVN

Termofuru lekt/spile rektangulær
Termofuru lekt/spile firkant
Termofuru lekt/spile rektangulær
Termofuru lekt/spile rektangulær
Termofuru lekt/spile rombus

DIMENSJONER

26 mm x 42 mm
42 mm x 42 mm
42 mm x 68 mm
42 mm x 92 mm
26 mm x 68 mm

NOBB

60106543
60106544
56885394
60106545
56885375



26 mm x 42 mm



42 mm x 42 mm



42 mm x 68 mm



42 mm x 92 mm



26 mm x 68 mm



THERMORY SPILER

EASYFIX

Bjelkesko i gummi

Easyfix™ bjelkesko er ideell for lavtbyggende terrasser, plattinger og balkonger. Den gir bjelkene nødvendig lufting og hindrer dermed råte. Høydenivå fra 10-38 mm.

Egner seg for takterrasser, balkonger og gulv der det ikke er stor nivåforskjell på underlaget. Easyfix kan brukes til både nybygg og rehab. Bjelkeskoen klemmes på bjelkene og rettes evt. opp med foringsskivene. Det er i utgangspunktet ikke nødvendig å feste skoen til underlaget.

Forbruk: Ca 4-6 bjelkesko pr m² avhengig av bæreevne og belastning på bjelke.

PRODUKTINFORMASJON

- Lavtbyggende
- Enkel, rask og sikker montering
- Justerbart ved hjelp av 3 mm foringsskiver
- Erstatte trekiler og øker levetiden på terrassen



38 mm

24 mm

10 mm

ESKER

EasyFix Bjelkesko 10 mm m/ foringsskiver
EasyFix Bjelkesko 24 mm m/ foringsskiver
EasyFix Bjelkesko 38 mm m/ foringsskiver

ANTALL

10 stk
10 stk
10 stk

NOBB

51960716
51960720
51960735

POSER

EasyFix Bjelkesko 10 mm
EasyFix Bjelkesko 24 mm
EasyFix Bjelkesko 38 mm

50 stk
50 stk
25 stk

60071808
60071809
60071810

FORINGSSKIVER 3mm

100 stk/ pose

60071812



SUBFLOOR

Bjelkelagssystem

Subfloor er et smart og fleksibelt bjelkelagssystem, som bygger fra 12 mm til 414 mm. Systemet gir et plant, solid bjelkelag og gjør det enkelt å eliminere høydeforskjeller som følge av ujevnt underlag. Subfloor er utmerket til nye installasjoner, og perfekt til renovering.

PRODUKTINFORMASJON

- Smart nivåjustering av bjelkelaget
- Gjennomarbeidet system
- Rask montering

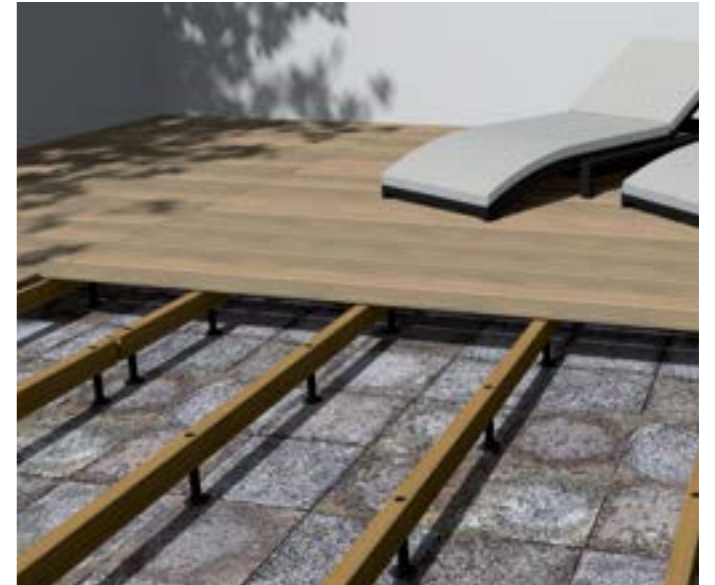

Utegulv



Lim

Skyt

Skru

Borr

PRODUKTNAVN:

Subfloor Trykkimpregnet bjelke
Subfloor Trykkimpregnet bjelke

TYKKELSE/BREDDE

45 mm 0045X3600 mm
45 mm 0070X3600 mm

NOBB

51909457
51909461

Subfloor plastskruer 100 mm
Subfloor plastskruer 200 mm
Subfloor plastskruer 300 mm
Subfloor Skurefot

100 stk pr pak
100 stk pr pak
100 stk pr pak
100 stk pr pak

51909480
51909495
51909514
51909525

*Se vår hjemmeside for utvidet sortiment



TERRASSEKALKULATOR

Slik finner du det du trenger til din terrasse

VELG FORM

1

GÅ INN PÅ

- fritzoengros.no/terrassekalkulator



Rektangel



L-form

2

VELG FASONG

- 5 faste utforminger



Hestesko



Rektangel med 1 skråside

3

SETT INN DIMENSJON

- Brekke og dybde
- Loddrett og vannrett



Rektangel med 2 skråsider

4

VELG PRODUKT

- Tre eller kompositt

5

VELG INNFESTING

- Med skrumal
- Skjult med klips

6

UTREGNINGEN ER KLAR!

- Få tilsendt vareliste eller skriv ut

Test ut vår terrassekalkulator her



INNRAMMING

Av terrassen

Terrassen kan legges på flere måter. Det kan være en god idé å legge terrassen i felter der det er mulig, for å unngå fortløpende skjøter. Seksjonering gir mindre kapp og bedre utnyttelse av bordets lengde. Ved seksjonering er det viktig å planlegge underkonstruksjonen nøye.

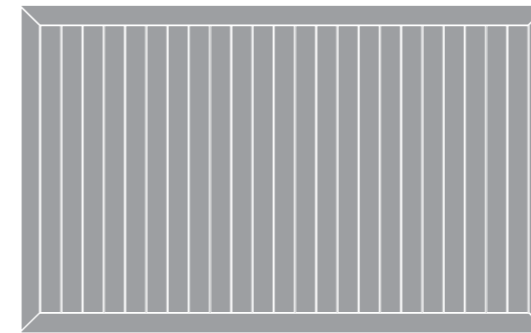

Enkel innramming

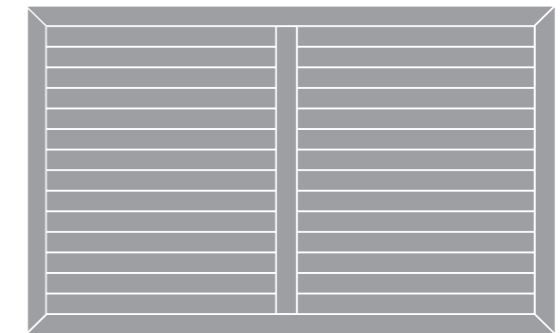

Felter for å unngå løpende skjøt

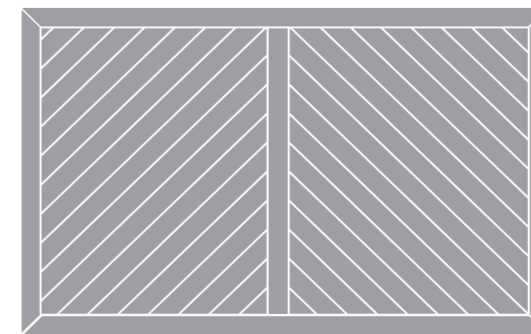

Fiskebensmønster

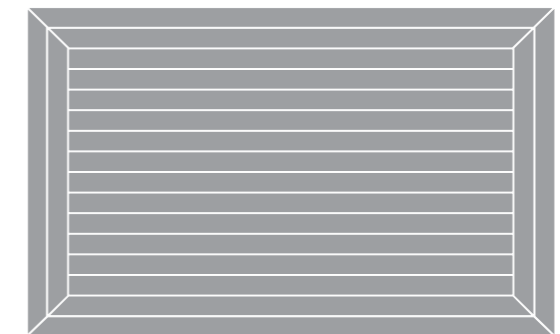

Dobbel innramming

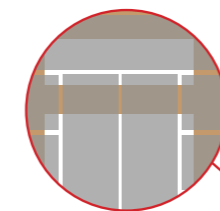

Eksempel på bjelker tilpasset seksjonering

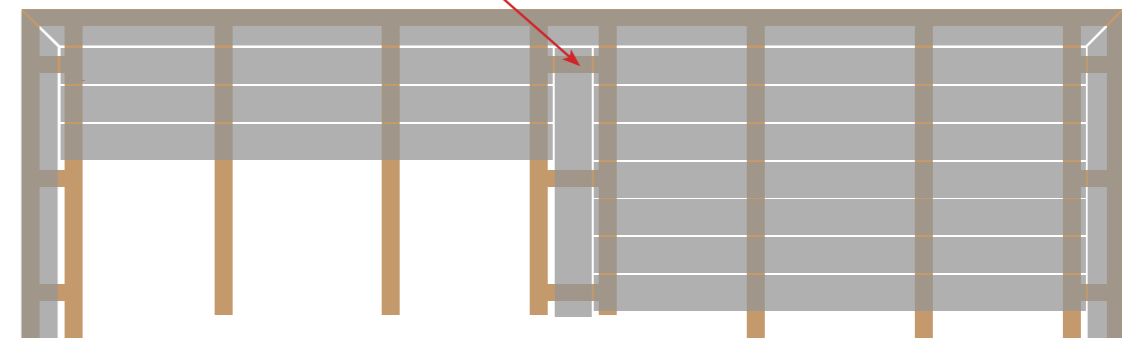

TERRASSESTIGE

ACCOYA s. 4-9	MEGAWOOD s. 10-11	MEGAWOOD DELTA s. 12-13	FIBERON s. 14-19	EASYDECK s. 10	TERMOFURU s. 20-23
					
<ul style="list-style-type: none"> • Meget formstabil • Heltre med forbedrede egenskaper • Ubehandlet og Color gjennomfarget • Holdbarhetsklasse 1 • Skjult innfesting 	<ul style="list-style-type: none"> • PEFC-sertifisert • Massivt og gjennomfarget • Ingen oppsprekking eller flising • Følelsen av å gå på naturlig tre • Skjult innfesting 	<ul style="list-style-type: none"> • PEFC-sertifisert • Massivt og gjennomfarget • Ingen oppsprekking eller flising • Formstabil • Sklisikker • Brannklasse Bfl-s1 • Skjult innfesting 	<ul style="list-style-type: none"> • Inneholder resirkulerte materialer • Ingen flekker eller solbleking • Ingen oppsprekking eller flising • Skjult innfesting • Sklisikker • Tilnærmet vedlikeholdsfri 	<ul style="list-style-type: none"> • PEFC-sertifisert • Massivt og gjennomfarget • Ingen oppsprekking eller flising • Kostnadsbesparende • Skjult innfesting 	<ul style="list-style-type: none"> • PEFC-sertifisert • Svanemerket • Høy dimensjonsstabilitet • Holdbarhetsklasse 2
<p>Råtegaranti:</p> <ul style="list-style-type: none"> • 50 år over bakken • 25 år nedsenket i ferskvann eller i jord 	<p>Forventet levetid:</p> <ul style="list-style-type: none"> • Opp til 50 år 	<p>Forventet levetid:</p> <ul style="list-style-type: none"> • Opp til 50 år 	<p>Farger / holdbarhet</p> <ul style="list-style-type: none"> • Good Life 30 år • Sanctuary 40 år • Symmetry 50 år/ livstid 	<p>Forventet levetid:</p> <ul style="list-style-type: none"> • Opp til 50 år 	<p>Forventet levetid:</p> <ul style="list-style-type: none"> • 30 år
<ul style="list-style-type: none"> • Bearbeides med standard verktøy • Påregn ca 10% kapp • Husk Gumo sperrelag mellom bjelke- og terrassebord • Finkapp alle ender <ul style="list-style-type: none"> • 146 mm - 6,6 lm pr m² • 196 mm - 5 lm pr m² 	<ul style="list-style-type: none"> • Bearbeides med standard verktøy • Påregn ca 10% kapp • Monteres med sikringsbånd • Finkapp alle ender <ul style="list-style-type: none"> • 145 mm - 6,6 lm pr m² • 242 mm - 4,05 lm pr m² 	<ul style="list-style-type: none"> • Bearbeides med standard verktøy • Påregn ca 10% kapp • Monteres med sikringsbånd • Kan monteres uten fall • Finkapp alle ender <ul style="list-style-type: none"> • 145 mm - 6,6 lm pr m² 	<ul style="list-style-type: none"> • Bearbeides med standard verktøy • Påregn ca 10% kapp • Alle lengder er 4880 mm • Finkapp alle ender <ul style="list-style-type: none"> • Estimert 7,15 lm pr m² 	<ul style="list-style-type: none"> • Bearbeides med standard verktøy • Påregn ca 10% kapp • Finkapp alle ender • Monteres med sikringsbånd <ul style="list-style-type: none"> • Estimert 5 lm pr m² 	<ul style="list-style-type: none"> • Bearbeides med standard verktøy • Påregn ca 10% kapp • Minimal krymping og vridning • Finkapp alle ender • Minimum 5 mm avstand mellom bordene • Kvist, sprekker og kvaelommer kan forekomme
600 mm	600 mm	600 mm	400 mm	400 mm	600 mm
<ul style="list-style-type: none"> • Vask etter behov • Vil utvikle en grå patina 	<ul style="list-style-type: none"> • Vask etter behov • Overflaten endres avhengig av klima • Bruk Skurepulver der det oppstår vanskelige flekker 	<ul style="list-style-type: none"> • Vask etter behov • Overflaten endres avhengig av klima 	<ul style="list-style-type: none"> • Vask etter behov 	<ul style="list-style-type: none"> • Vask etter behov • Overflaten endres avhengig av klima • Bruk Skurepulver der det oppstår vanskelige flekker 	<ul style="list-style-type: none"> • Vask etter behov • Vil utvikle en grå patina • Kan overflatebehandles

FORDELER

GARANTI

Les mer om garantitid og hva garantien gjelder på www.fritzoengros.no/terrassebord

MONTERING

BJELKEAVSTAND

VEDLIKEHOLD

MONTERINGSANVISNING

QR KODE





NOTATER

SLIK MONTERER VI TERRASSEBORDENE

Vil du se hvordan Ole Mikal Rosén-Lystrup monterer våre terrasser, sjekk det ut her



Ta kontakt med ditt nærmeste byggevarehus.

Fritzøe Engros AS er Norges største leverandør av trebaserte plateprodukter, interiørprodukter, terrasse og kvalitetstrelast til byggevarehandelen og til trebearbeidende industri.

Fritzøe Engros AS avd Larvik: Øya 40, 3262 Larvik / Tlf: 33 13 64 00
Firmapost adr: Engros@fritzoengros.no

www.fritzoengros.no/terrassebord

FRITZØE
ENGROS

Tre inn i fremtiden